

2024

Preisliste

L & M

HÜPPE Design pure

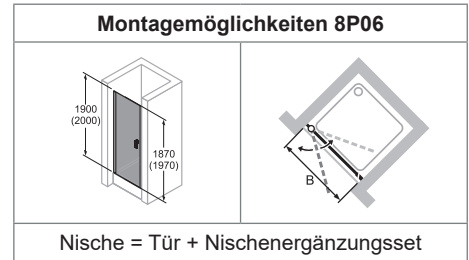

Nische = Tür + Nischenergänzungsset

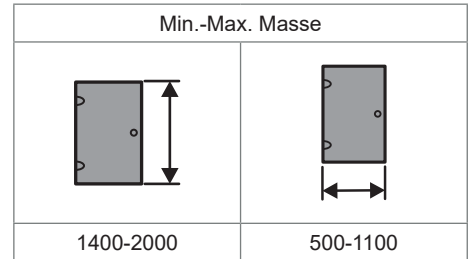

Produktbeschreibung

- Zum Einbau in Nische
- Teilgerahmte Tür mit einem Glasflügel, nach innen und aussen öffnend
- Verglasung mit 6mm Einscheiben-Sicherheitsglas nach DIN EN 12150
- Optional mit der pflegeleichten Oberflächenveredelung HÜPPE Anti-Plaque
- Profile aus hochwertigem eloxiertem Aluminium, Griff aus hochwertigem verchromten Metall
- Schrägen möglich
- Griff, Stabilisationsbügel, Querverstrebung und Schwallschutzleiste immer in silber hochglanz, ausser bei Black Edition und White Edition
- Verstellmöglichkeit im Wandprofil 15mm
- Röhrenscharnier mit stufenlos einstellbarem Hebe-Senk-Mechanismus und 5mm Hebewirkung
- Mit Schwallschutzleiste (Höhe 10mm) für optimale Dichtigkeit oder schwellenlos installierbar
- Durchgehende Magnetleisten und Dichtprofile, sowie wasserabweisende waagerechte Dichtleiste
- Abdichtung nach DIN 14428
- Made in Germany
- Im Lieferumfang enthalten: Befestigungsmaterial, Montageanleitung
- 10-jährige Nachkaufgarantie auf Verschleisssteile nach Erwerb des Produktes
- Qualitätssicherungssystem zertifiziert nach DIN EN ISO 9001:2015
- Energiemanagement zertifiziert nach DIN EN 50001:2011
- **ACHTUNG: Zwei Artikel notwendig! (Duschtrennwand + Nischenset)**

Montagepauschale Netto (All inclusive)	Artikelnummer	Grundpreis
Beratung, Ausmass, Anfahrt, Montage	70009019	520.-

- Keine Mehrkosten für: Übergrössen, harte Platten, Montage von Sonderbauprofilen etc.
- Weitere Servicepauschalen siehe Register Dienstleistungstarife

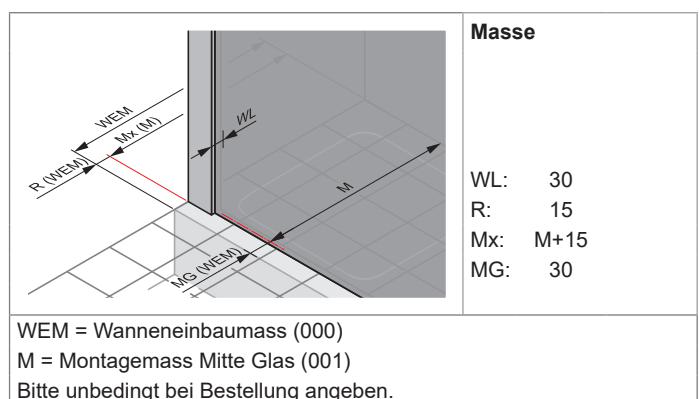
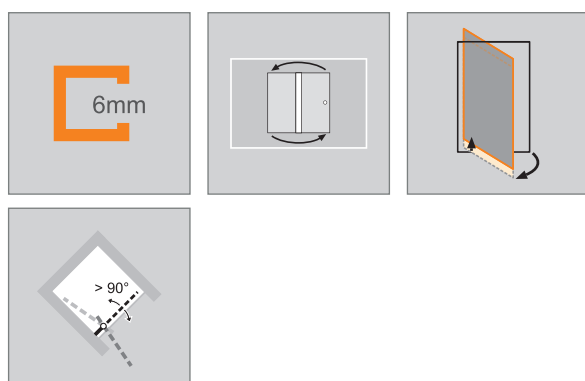

Schwingtür in Nische

Standardausführung

Höhe	Typ	WEM STN	WEM STS/STE	M Mitte Glas STN	M Mitte Glas STS/STE	Breite Einstieg STN/STS	Breite Einstieg STE	Produkt Nr.	Grundpreis
1900	780	765-795	765-780	765-795	735-750	665	932	8P0610	1'420.-
	800	785-815	785-800	785-815	755-770	685	960	8P0601	
	880	865-895	865-880	865-895	835-850	765	1072	8P0611	
	900	885-915	885-900	885-915	855-870	785	1100	8P0602	
	980	965-995	965-980	965-995	935-950	865	1214	8P0612	
	1000	985-1015	985-1000	985-1015	955-970	885	1242	8P0603	
2000	780	765-795	765-780	765-795	735-750	665	932	8P0613	
	800	785-815	785-800	785-815	755-770	685	960	8P0604	
	880	865-895	865-880	865-895	835-850	765	1072	8P0614	
	900	885-915	885-900	885-915	855-870	785	1100	8P0605	
	980	965-995	965-980	965-995	935-950	865	1214	8P0615	
	1000	985-1015	985-1000	985-1015	955-970	885	1242	8P0606	

Massanfertigung

Höhe	Breite	Produkt Nr.	Grundpreis
1400-2000	500-1100	8P0680	1'462.-

Verstellbereich STN = Bestellmass -8mm / +22mm

Schrägen / Ausschnitte

Schrägen und Ausschnitte	Aufpreis
 Aufpreis auf Massanfertigung je Schräge / Ausschnitt	209.-

Extras

Länge	Beschreibung	Produkt Nr.	Aufpreis
1900	Ergänzungsset Nische	8P2601	184.-
	Verbreiterungsprofil um 15mm für Nischentüren (Griffseite)	8P4301	56.-
	Verbreiterungsprofil um 15mm für Tür	8P2501	
2000	Ergänzungsset Nische	8P2602	184.-
	Verbreiterungsprofil um 15mm für Nischentüren (Griffseite)	8P4302	56.-
	Verbreiterungsprofil um 15mm für Tür	8P2502	
bis 2000	Ergänzungsset Nische (Massanfertigung)	8P2680	184.-

Achtung: Das Nischenset muss immer separat dazu bestellt werden.

Farben - Gläser

Profilfarben	Farb-code	Aufpreis	Gläser / Dekore		ohne Anti-Plaque		mit Anti-Plaque	
					Glas-code	Aufpreis	Glas-code	Aufpreis
silber matt	087	0.-	klar		321	0.-	322	130.-
silber hochglanz	092		grau		301	190.-	368	320.-
Black Edition	123		bronze		341		378	
White Edition	182	Sand Plus		315	316			
		Privatima		373	375			
			Spiegelglas		380	ab 450.-	381	ab 580.-
			Spiegelglas Aufpreis pro Scheibe					

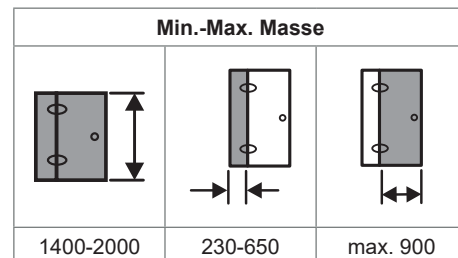
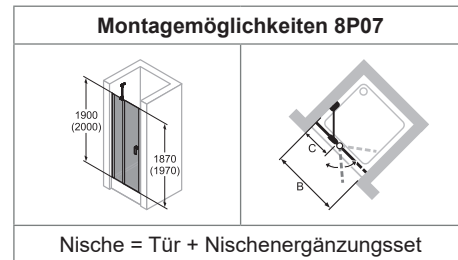

Produktbeschreibung

- Zum Einbau in Nische
- Teilgerahmte Tür mit einem Glasflügel und mit einem festen Segment, nach innen und aussen öffnend
- Verglasung mit 6mm Einscheiben-Sicherheitsglas nach DIN EN 12150. Optional mit der pflegeleichten Oberflächenveredelung HÜPPE Anti-Plaque Mit Stabilisator (innen)
- Profile aus hochwertigem exoxidierten Aluminium, Griff aus hochwertigem verchromten Metall
- Schrägen / Ausschnitte möglich
- Griff, Stabilisationsbügel, Querverstrebung und Schwallenschutzleiste immer in silber hochglanz, ausser bei Black Edition und White Edition
- Röhrenscharnier mit stufenlos einstellbarem Hebe-Senk-Mechanismus und 5mm Hebewirkung
- Verstellmöglichkeit im Wandprofil 15mm
- Inkl. HÜPPE Kedersystem - Montage ohne sichtbare Schrauben im Bereich der Wandleiste
- Mit Schwallenschutzleiste (Höhe 10mm) für optimale Dichtigkeit oder schwellenlos installierbar
- Durchgehende Magnetleisten und Dichtprofile, sowie wasserabweisende waagerechte Dichtleiste
- Abdichtung nach DIN 14428
- Made in Germany
- Im Lieferumfang enthalten: Befestigungsmaterial, Montageanleitung
- 10-jährige Nachkaufgarantie auf Verschleissteile nach Erwerb des Produktes
- Qualitätssicherungssystem zertifiziert nach DIN EN ISO 9001:2015
- Energiemanagement zertifiziert nach DIN EN 50001:2011
- **ACHTUNG: Zwei Artikel notwendig! (Duschtrennwand + Nischenset)**

Montagepauschale Netto (All inclusive)	Artikelnummer	Grundpreis
Beratung, Ausmass, Anfahrt, Montage	70009019	520.-

- Keine Mehrkosten für: Übergrössen, harte Platten, Montage von Sonderbauprofilen etc.
- Weitere Servicepauschalen siehe Register Dienstleistungstarife

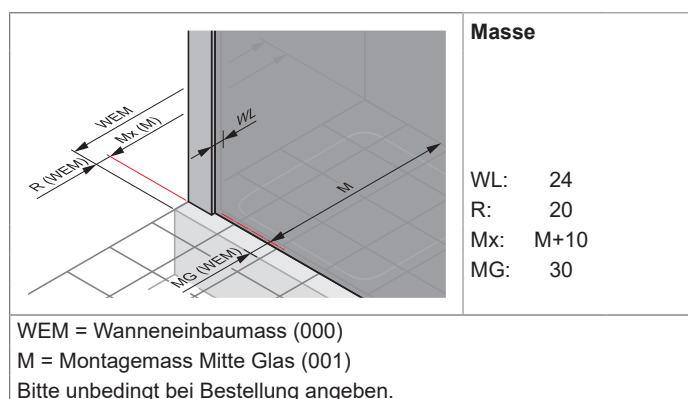
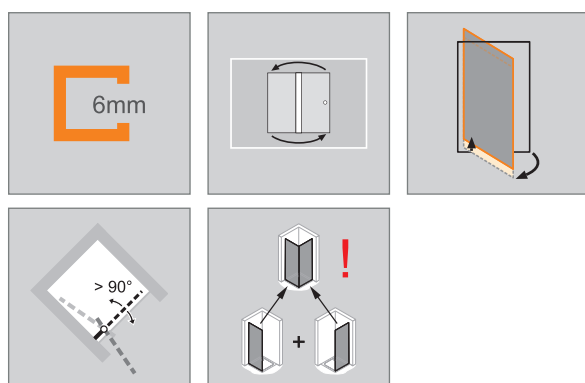

Schwingtür mit festem Segment in Nische

Standardausführung

Höhe	Typ	WEM STN	WEM STS/STE	M Mitte Glas STN	M Mitte Glas STS/STE	Breite Einstieg STN/STS	Breite Einstieg STE	Produkt Nr.	Grundpreis
1900	780	765-795	765-780	765-795	735-750	450	627	8P0710	1'542.-
	800	785-815	785-800	785-815	755-770	470	655	8P0701	
	880	865-895	865-880	865-895	835-850	550	771	8P0711	
	900	885-915	885-900	885-915	855-870	570	799	8P0702	
	980	965-995	965-980	965-995	935-950	650	612	8P0712	
	1000	985-1015	985-1000	985-1015	955-970	670	940	8P0703	
2000	1200	1185-1215	1185-1200	1185-1215	1155-1170	670	940	8P0725	
	780	765-795	765-780	765-795	735-750	450	627	8P0713	
	800	785-815	785-800	785-815	755-770	470	655	8P0704	
	880	865-895	865-880	865-895	835-850	550	771	8P0714	
	900	885-915	885-900	885-915	855-870	570	799	8P0705	
	980	965-995	965-980	965-995	935-950	650	612	8P0715	
2000	1000	985-1015	985-1000	985-1015	955-970	670	940	8P0706	
	1200	1185-1215	1185-1200	1185-1215	1155-1170	670	940	8P0726	

Massanfertigung

Höhe	Breite B	Breite C	Produkt Nr.	Grundpreis
1400-2000	700-1550	230-650	8P0780	1'589.-

Verstellbereich STN = Bestellmass -8mm / +22mm

Schrägen / Ausschnitte

Schrägen und Ausschnitte	Aufpreis
 Aufpreis auf Massanfertigung je Schräge / Ausschnitt	209.-

Extras

Länge	Beschreibung	Produkt Nr.	Aufpreis
1900	Ergänzungsset Nische	8P2601	184.-
	Verbreiterungsprofil um 15mm für Nischentüren (Griffseite)	8P4301	56.-
	Verbreiterungsprofil um 15mm für Tür	8P2501	
2000	Ergänzungsset Nische	8P2602	184.-
	Verbreiterungsprofil um 15mm für Nischentüren (Griffseite)	8P4302	56.-
	Verbreiterungsprofil um 15mm für Tür	8P2502	
bis 2000	Ergänzungsset Nische (Massanfertigung)	8P2680	184.-

Achtung: Das Nischenset muss immer separat dazu bestellt werden.

Farben - Gläser

Profilfarben	Farb-code	Aufpreis
silber matt	087	0.-
silber hochglanz	092	
Black Edition	123	250.-
White Edition	182	

Gläser / Dekore	ohne Anti-Plaque		mit Anti-Plaque	
	Glas-code	Aufpreis	Glas-code	Aufpreis
klar	321	0.-	322	130.-
grau	301	190.-	368	320.-
bronze	341		378	
Sand Plus	315		316	
Privatima	373		375	
Spiegelglas	380	ab 450.-	381	ab 580.-
Spiegelglas Aufpreis pro Scheibe				



Montagemöglichkeiten 8P72		
Nische		
Mit Stabilisator		
Mit Querverstrebung		
Min.-Max. Masse		
1400-2000	max. 1100	190-1200

Produktbeschreibung

- Zum Einbau in eine Nische
- Teilgerahmte Tür mit einem Glasflügel und mit einem Nebenteil, nach innen und aussen öffnend
- Verglasung mit 6mm Einscheiben-Sicherheitsglas nach DIN EN 12150. Optional mit der pflegeleichten Oberflächenveredelung HÜPPE Anti-Plaque
- Mit Stabilisator (innen)
- Profile aus hochwertigem eloxiertem Aluminium, Griff aus hochwertigem verchromten Metall
- Schrägen / Ausschnitte möglich
- Griff, Stabilisationsbügel, Querverstrebung und Schwallenschutzleiste immer in silber hochglanz, ausser bei Black Edition und White Edition
- Röhrenscharnier mit stufenlos einstellbarem Hebe-Senk-Mechanismus und 5mm Hebewirkung
- Ab einer Nebenteil-Breite von 600mm wird ein Querbügel mitgeliefert
- Verstellmöglichkeit im Wandprofil 15mm
- Mit Schwallenschutzleiste (Höhe 10mm) für optimale Dichtigkeit oder schwellenlos installierbar
- Durchgehende Magnetleisten und Dichtprofile, sowie wasserabweisende waagerechte Dichtleiste
- Abdichtung nach DIN 14428
- Made in Germany
- Im Lieferumfang enthalten: Befestigungsmaterial, Montageanleitung
- 10-jährige Nachkaufgarantie auf Verschleissteile nach Erwerb des Produktes
- Qualitätssicherungssystem zertifiziert nach DIN EN ISO 9001:2015
- Energiemanagement zertifiziert nach DIN EN 50001:2011

Montagepauschale Netto (All inclusive)	Artikelnummer	Grundpreis
Beratung, Ausmass, Anfahrt, Montage	70009019	520.-

- Keine Mehrkosten für: Übergrössen, harte Platten, Montage von Sonderbauprofilen etc.
- Weitere Servicepauschalen siehe Register Dienstleistungstarife

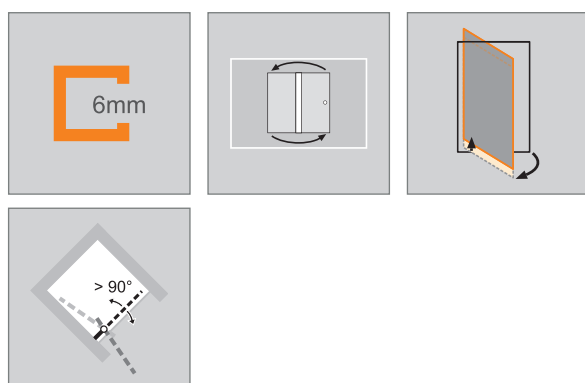

Masse	
WL: 30	24
R: 15	15
Mx: M+15	M+15
MG: 30	30

WEM = Wanneneinbaumass (000)
 M = Montagemass Mitte Glas (001)
 Bitte unbedingt bei Bestellung angeben.

Schwingtür mit Nebenteil in Nische

Standardausführung

Höhe	Typ	WEM	M Mitte Glas	Breite C	Breite Einstieg	Produkt Nr.	Grund- preis
1900	900	885-915	885-915	235-250	580	8P7201	2'204.-
	1000	985-1015	985-1015	235-250	680	8P7202	
	1100	1085-1115	1085-1115	335-350	680	8P7203	
	1200	1185-1215	1185-1215	435-450	680	8P7204	
	1400	1385-1415	1385-1415	535-550	780	8P7205	
2000	900	885-915	885-915	235-250	580	8P7206	
	1000	985-1015	985-1015	235-250	680	8P7207	
	1100	1085-1115	1085-1115	335-350	680	8P7208	
	1200	1185-1215	1185-1215	435-450	680	8P7209	
	1400	1385-1415	1385-1415	535-550	780	8P7210	

Massanfertigung

Höhe	Breite B	Breite C	Produkt Nr.	Grund- preis
1400-2000	700-1200	190-700	8P7280	2'269.-
	1201-1600	701-1200	8P7281	
	1601-2300	901-1200	8P7282	

Verstellbereich STN = Bestellmass -15mm / +15mm

Schrägen / Ausschnitte

Schrägen und Ausschnitte	Aufpreis
	Aufpreis auf Massanfertigung je Schräge / Ausschnitt 209.-

Extras

Länge	Beschreibung	Produkt Nr.	Aufpreis
1900	Verbreiterungsprofil um 15mm für Tür	8P2501	56.-
	Verbreiterungsprofil um 15mm für festes Segment / Nebenteil	8P4201	
2000	Verbreiterungsprofil um 15mm für Tür	8P2502	
	Verbreiterungsprofil um 15mm für festes Segment / Nebenteil	8P4202	

Farben - Gläser

Profilfarben	Farb- code	Aufpreis
silber matt	087	0.-
silber hochglanz	092	
Black Edition	123	250.-
White Edition	182	

Gläser / Dekore	ohne Anti-Plaque		mit Anti-Plaque	
	Glas- code	Auf- preis	Glas- code	Auf- preis
klar	321	0.-	322	130.-
grau	301	190.-	368	320.-
bronze	341		378	
Sand Plus	315		316	
Privatima	373		375	
Spiegelglas	380	ab 450.-	381	ab 580.-
Spiegelglas Aufpreis pro Scheibe				



Montagemöglichkeiten 8P73

Nische

Min.-Max. Masse

1400-2000	230-650	max. 900	190-1200

Produktbeschreibung

- Zum Einbau in eine Nische
- Teilgerahmte Tür mit einem Glasflügel, mit festem Segment und Nebenteil, nach innen und aussen öffnend
- Verglasung mit 6mm Einscheiben-Sicherheitsglas nach DIN EN 12150. Optional mit der pflegeleichten Oberflächenveredelung HÜPPE Anti-Plaque
- Mit Stabilisator (innen)
- Profile aus hochwertigem eloxiertem Aluminium, Griff aus hochwertigem verchromten Metall
- Schrägen / Ausschnitte möglich
- Röhrenscharnier mit stufenlos einstellbarem Hebe-Senk-Mechanismus und 5mm Hebewirkung
- Verstellmöglichkeit im Wandprofil 15mm
- Inkl. HÜPPE Kedersystem - Montage ohne sichtbare Schrauben im Bereich der Wandleiste
- Mit Schwallenschutzleiste (Höhe 10mm) für optimale Dichtigkeit oder schwellenlos installierbar
- Durchgehende Magnetleisten und Dichtprofile, sowie wasserabweisende waagerechte Dichtleiste
- Abdichtung nach DIN 14428
- Made in Germany
- Im Lieferumfang enthalten: Befestigungsmaterial, Montageanleitung
- 10-jährige Nachkaufgarantie auf Verschleisssteile nach Erwerb des Produktes
- Qualitätssicherungssystem zertifiziert nach DIN EN ISO 9001:2015
- Energiemanagement zertifiziert nach DIN EN 50001:2011

Montagepauschale Netto (All inclusive)	Artikelnummer	Grundpreis
Beratung, Ausmass, Anfahrt, Montage	70009109	660.-

- Keine Mehrkosten für: Übergrössen, harte Platten, Montage von Sonderbauprofilen etc.
- Weitere Servicepauschalen siehe Register Dienstleistungstarife

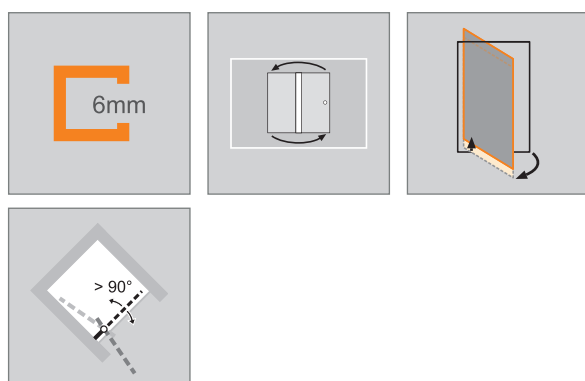

Masse

WL: 24
R: 15
Mx: M+15
MG: 30

WEM = Wanneneinbaumass (000)
M = Montagemass Mitte Glas (001)
Bitte unbedingt bei Bestellung angeben.

Schwingtür mit festem Segment und Nebenteil in Nische

Standardausführung

Höhe	Typ	WEM	M Mitte Glas	Breite C	Breite Nebenteil	Breite Einstieg	Produkt Nr.	Grund- preis
1900	1000	985-1015	985-1015	260-275	235-250	480	8P7301	2'314.-
	1100	1185-1115	1185-1115	260-275	235-250	580	8P7302	
	1200	1185-1215	1185-1215	260-275	235-250	680	8P7303	
	1400	1385-1415	1385-1415	360-375	335-350	680	8P7304	
	1600	1585-1615	1585-1615	415-430	385-400	780	8P7305	
2000	1000	985-1015	985-1015	260-275	235-250	480	8P7306	
	1100	1185-1115	1185-1115	260-275	235-250	580	8P7307	
	1200	1185-1215	1185-1215	260-275	235-250	680	8P7308	
	1400	1385-1415	1385-1415	360-375	335-350	680	8P7309	
	1600	1585-1615	1585-1615	415-430	385-400	780	8P7310	

Nische
Schwingtüren

Massanfertigung

Höhe	Breite B	Breite C	Breite Nebenteil	Produkt Nr.	Grund- preis
1400-2000	900-1200	230-650	190-1200	8P7380	2'382.-
	1201-1600	230-650	190-1200	8P7381	
	1601-2900	230-650	190-1200	8P7382	

Verstellbereich STN = Bestellmass -15mm / +15mm

Schrägen / Ausschnitte

Schrägen und Ausschnitte	Aufpreis
 Aufpreis auf Massanfertigung je Schräge / Ausschnitt	209.-

Extras

Länge	Beschreibung	Produkt Nr.	Aufpreis
1900	Verbreiterungsprofil um 15mm für festes Segment / Nebenteil	8P4201	56.-
2000	Verbreiterungsprofil um 15mm für festes Segment / Nebenteil	8P4202	

Farben - Gläser

Profilfarben	Farb- code	Aufpreis	Gläser / Dekore		ohne Anti-Plaque		mit Anti-Plaque	
					Glas- code	Auf- preis	Glas- code	Auf- preis
silber matt	087	0.-	klar	321	0.-	322	260.-	
silber hochglanz	092		grau	301	380.-	368	640.-	
Black Edition	123	bronze	341	378				
White Edition	182	Sand Plus	315	316				
		Privatima	373	375				
			Spiegelglas	380	ab 450.-	381	ab 580.-	
			Spiegelglas Aufpreis pro Scheibe					



Symbolbild
(mit Seitenwand)

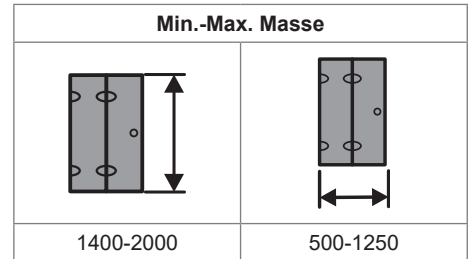
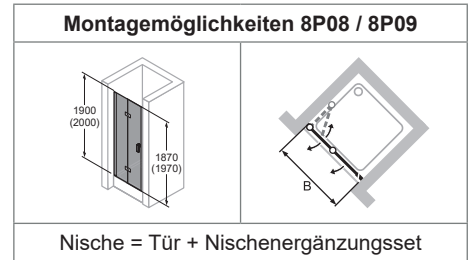

Produktbeschreibung

- Zum Einbau in eine Nische
- Teilgerahmte Tür mit zwei Glasflügel, am Röhrenscharnier 90 Grad nach innen und aussen schwenkbar, im Scharnier 180 Grad nach aussen schwenkbar
- Verglasung mit 6mm Einscheiben-Sicherheitsglas nach DIN EN 12150
- Optional mit der pflegeleichten Oberflächenveredelung HÜPPE Anti-Plaqué
- Profile aus hochwertigem exoxidierten Aluminium, Griff und Scharniere aus hochwertigem verchromten Metall
- Beschläge mit Hebe-Senk-Mechanismus
- Schrägen möglich
- Griff, Stabilisationsbügel, Querverstrebung und Schwallschutzleiste immer in silber hochglanz, ausser bei Black Edition und White Edition
- Röhrenscharnier mit stufenlos einstellbarem Hebe-Senk-Mechanismus und 5mm Hebewirkung
- Verstellmöglichkeit im Wandprofil 15mm
- Mit Schwallschutzleiste (Höhe 10mm) für optimale Dichtigkeit oder schwellenlos installierbar
- Durchgehende Magnetleisten und Dichtprofile, sowie wasserabweisende waagerechte Dichtleiste
- Abdichtung nach DIN 14428
- Made in Germany
- Im Lieferumfang enthalten: Befestigungsmaterial, Montageanleitung
- 10-jährige Nachkaufgarantie auf Verschleisssteile nach Erwerb des Produktes
- Qualitätssicherungssystem zertifiziert nach DIN EN ISO 9001:2015
- Energiemanagement zertifiziert nach DIN EN 50001:2011
- **ACHTUNG: Zwei Artikel notwendig! (Duschtrennwand + Nischenset)**

Montagepauschale Netto (All inclusive)	Artikelnummer	Grundpreis
Beratung, Ausmass, Anfahrt, Montage	70009019	520.-

- Keine Mehrkosten für: Übergrössen, harte Platten, Montage von Sonderbauprofilen etc.
- Weitere Servicepauschalen siehe Register Dienstleistungstarife

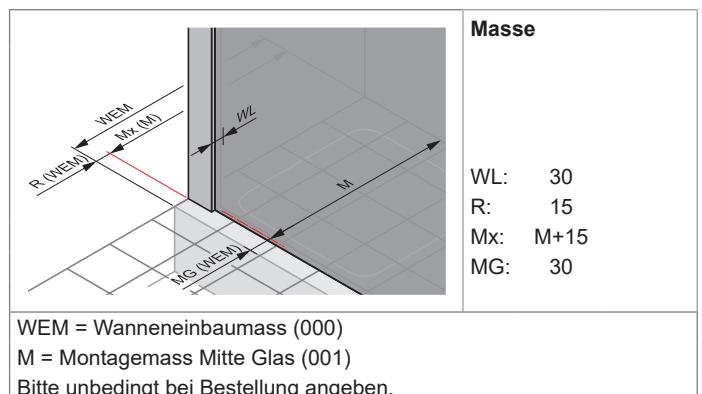
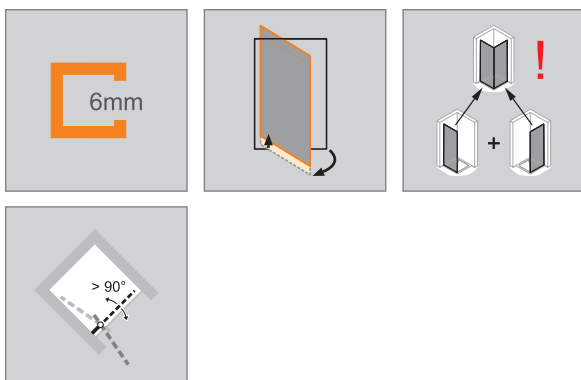

Schwingfalttür in Nische

Standardausführung

Höhe	Typ	WEM Nische	WEM Seitenwand/ Ekeinstieg	M (Mitte Glas) Seitenwand/ Ekeinstieg	Breite Einstieg Nische/ Seitenwand	Breite Einstieg Ekeinstieg	Links-befestigung Produkt Nr.	Rechts-befestigung Produkt Nr.	Grundpreis
1900	700	685-715	685-700	655-670	560	800	8P0801	8P0901	1'771.-
	750	735-765	735-750	705-720	610	870	8P0802	8P0902	
	800	785-815	785-800	755-770	660	950	8P0803	8P0903	
	900	885-915	885-900	855-870	760	1100	8P0804	8P0904	
	1000	985-1015	985-1000	955-970	860	1240	8P0805	8P0905	
	1200	1185-1215	1185-1200	1155-1170	1060	1380	8P0806	8P0906	
2000	700	685-715	685-700	655-670	560	800	8P0807	8P0907	
	750	735-765	735-750	705-720	610	870	8P0808	8P0908	
	800	785-815	785-800	755-770	660	950	8P0809	8P0909	
	900	885-915	885-900	855-870	760	1100	8P0810	8P0910	
	1000	985-1015	985-1000	955-970	860	1240	8P0811	8P0911	
	1200	1185-1215	1185-1200	1155-1170	1060	1380	8P0812	8P0912	

Massanfertigung

Höhe	Breite B	Links-befestigung Produkt Nr.	Rechts-befestigung Produkt Nr.	Grundpreis
1400-2000	500-1250	8P0880	8P0980	1'822.-

Verstellbereich SFTN = Bestellmass -8mm / +22mm

Schrägen / Ausschnitte

Schrägen und Ausschnitte	Aufpreis
 Aufpreis auf Massanfertigung je Schräge / Ausschnitt	209.-

Extras

Länge	Beschreibung	Produkt Nr.	Aufpreis
1900	Ergänzungsset Nische	8P2601	184.-
	Verbreiterungsprofil um 15mm für Nischentüren (Griffseite)	8P4301	56.-
	Verbreiterungsprofil um 15mm für Tür	8P2501	
2000	Ergänzungsset Nische	8P2602	184.-
	Verbreiterungsprofil um 15mm für Nischentüren (Griffseite)	8P4302	56.-
	Verbreiterungsprofil um 15mm für Tür	8P2502	
bis 2000	Ergänzungsset Nische (Massanfertigung)	8P2680	184.-

Achtung: Das Nischenset muss immer separat dazu bestellt werden!

Farben - Gläser

Profilfarben	Farb-code	Aufpreis
silber matt	087	0.-
silber hochglanz	092	
Black Edition	123	250.-
White Edition	182	

Gläser / Dekore	ohne Anti-Plaque		mit Anti-Plaque	
	Glas-code	Aufpreis	Glas-code	Aufpreis
klar	321	0.-	322	130.-
grau	301	190.-	368	320.-
bronze	341		378	
Sand Plus	315		316	
Privatima	373		375	
Spiegelglas	380	ab 450.-	381	ab 580.-

Aufpreis Spiegelglas pro Scheibe

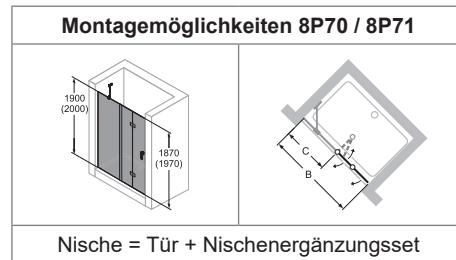

Min.-Max. Masse		
1400-2000	230-800	max. 1150

Produktbeschreibung

- Zum Einbau in eine Nische
- Teilgerahmte Tür mit zwei Glasflügeln und einem festen Segment, am Röhrenscharnier 90 Grad nach innen und aussen schwenkbar, im Scharnier 180 Grad nach aussen schwenkbar
- Verglasung mit 6mm Einscheiben-Sicherheitsglas nach DIN EN 12150 Optional mit der pflegeleichten Oberflächenveredelung HÜPPE Anti-Plaqué
- Profile aus hochwertigem exoxidierten Aluminium, Griff und Scharniere aus hochwertigem verchromten Metall
- Beschläge mit Hebe-Senk-Mechanismus
- Schrägen / Ausschnitte möglich
- Griff, Stabilisationsbügel, Querverstrebung, Scharnier und Schwallschutzleiste immer in silber hochglanz, ausser bei Black Edition und White Edition
- Röhrenscharnier mit stufenlos einstellbarem Hebe-Senk-Mechanismus und 5mm Hebewirkung
- Verstellmöglichkeit im Wandprofil 15mm
- Mit Schwallschutzleiste (Höhe 10mm) für optimale Dichtigkeit oder schwellenlos installierbar
- Durchgehende Magnetleisten und Dichtprofile, sowie wasserabweisende waagerechte Dichtleiste
- Abdichtung nach DIN 14428
- Made in Germany
- Im Lieferumfang enthalten: Befestigungsmaterial, Montageanleitung
- 10-jährige Nachkaufgarantie auf Verschleisssteile nach Erwerb des Produktes
- Qualitätssicherungssystem zertifiziert nach DIN EN ISO 9001:2015
- Energiemanagement zertifiziert nach DIN EN 50001:2011
- **ACHTUNG: Zwei Artikel notwendig! (Duschtrennwand + Nischenset)**

Montagepauschale Netto (All inclusive)	Artikelnummer	Grundpreis
Beratung, Ausmass, Anfahrt, Montage	70009109	660.-

- Keine Mehrkosten für: Übergrößen, harte Platten, Montage von Sonderbauprofilen etc.
- Weitere Servicepauschalen siehe Register Dienstleistungstarife

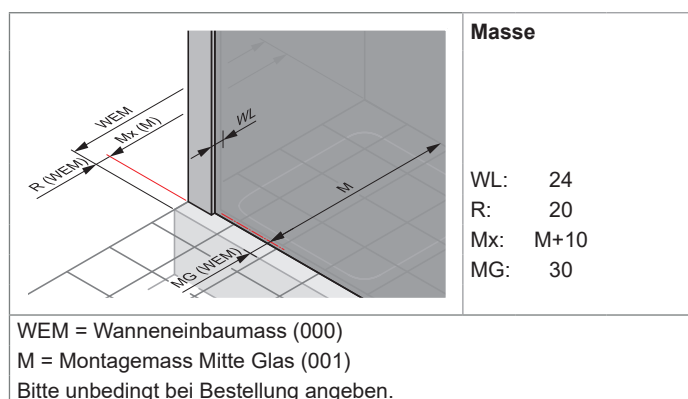
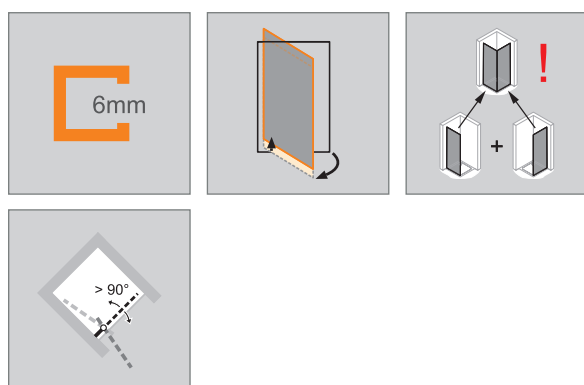

Schwingfalttür mit festem Segment in Nische

Standardausführung

Höhe	Typ	WEM Nische	WEM Seitenwand/ Ekeinstieg	M (Mitte Glas) Seitenwand/ Ekeinstieg	Breite Einstieg Nische/ Seitenwand	Breite C	Links-befestigung-Produkt Nr.	Rechts-befestigung-Produkt Nr.	Grundpreis
1900	1200	1185-1215	1185-1200	1155-1170	750	392-407	8P7001	8P7101	2'130.-
	1400	1385-1415	1385-1400	1355-1370	950	392-407	8P7002	8P7102	
	1700	1685-1715	1685-1700	1655-1670	1050	492-507	8P7003	8P7103	
2000	1200	1185-1215	1185-1200	1155-1170	750	392-407	8P7004	8P7104	
	1400	1385-1415	1385-1400	1355-1370	950	392-407	8P7005	8P7105	
	1700	1685-1715	1685-1700	1655-1670	1050	492-507	8P7006	8P7106	

Massanfertigung

Höhe	Breite B	Breite Tür max.	Breite festes Segment	Links-befestigung-Produkt Nr.	Rechts-befestigung-Produkt Nr.	Grundpreis
1400-2000	700-1200	max. 970	230-800	8P7080	8P7180	2'222.-
	1201-1600	max. 970	230-800	8P7081	8P7181	
	1601-1800	max. 1150	230-800	8P7082	8P7182	

Verstellbereich SFTN mfS = Bestellmass -8mm / +22mm

Verstellbereich SFTS mfS/SFTE mfS = Bestellmass -8mm / +7mm

Schrägen / Ausschnitte

Schrägen und Ausschnitte	Aufpreis
	Aufpreis auf Massanfertigung je Schräge / Ausschnitt 209.-

Extras

Länge	Beschreibung	Produkt Nr.	Aufpreis
1900	Ergänzungsset Nische	8P2601	184.-
	Verbreiterungsprofil um 15mm für Nischentüren (Griffseite)	8P4301	56.-
	Verbreiterungsprofil um 15mm für Tür	8P2501	
2000	Ergänzungsset Nische	8P2602	184.-
	Verbreiterungsprofil um 15mm für Nischentüren (Griffseite)	8P4302	56.-
	Verbreiterungsprofil um 15mm für Tür	8P2502	
bis 2000	Ergänzungsset Nische (Massanfertigung)	8P2680	184.-

Achtung: Das Nischenset muss immer separat dazu bestellt werden!

Farben - Gläser

Profilfarben	Farb-code	Aufpreis
silber matt	087	0.-
silber hochglanz	092	
Black Edition	123	250.-
White Edition	182	

Gläser / Dekore	ohne Anti-Plaque		mit Anti-Plaque	
	Glas-code	Aufpreis	Glas-code	Aufpreis
klar	321	0.-	322	130.-
grau	301	190.-	368	320.-
bronze	341		378	
Sand Plus	315		316	
Privatima	373		375	
Spiegelglas	380	ab 450.-	381	ab 580.-

Aufpreis Spiegelglas pro Scheibe

HÜPPE Design pure

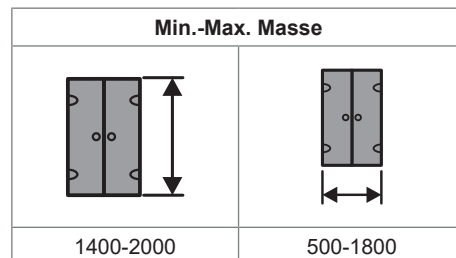
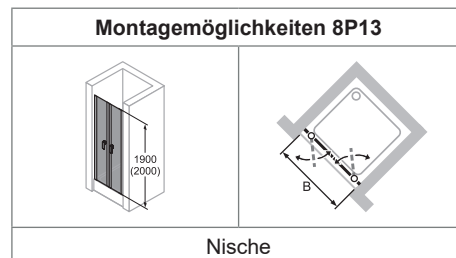

Produktbeschreibung

- Zum Einbau in eine Nische
- Teilgerahmte Tür mit zwei Glasflügeln, nach innen und aussen öffnend
- Verglasung mit 6mm Einscheiben-Sicherheitsglas nach DIN EN 12150
- Optional mit der pflegeleichten Oberflächenveredelung HÜPPE Anti-Plaqué
- Profile aus hochwertigem exoxidierten Aluminium, Griff aus hochwertigem verchromten Metall
- Schrägen / Ausschnitte möglich
- Griff und Schwallenschutzleiste immer in silber hochglanz, ausser bei Black Edition und White Edition
- Röhrenscharnier mit stufenlos einstellbarem Hebe-Senk-Mechanismus und 5mm Hebewirkung
- Verstellmöglichkeit im Wandprofil 13mm
- Mit Schwallenschutzleiste (Höhe 10mm) für optimale Dichtigkeit oder schwellenlos installierbar
- Durchgehende Magnetleisten und Dichtprofile, sowie wasserabweisende waagerechte Dichtleiste
- Abdichtung nach DIN 14428
- Made in Germany
- Im Lieferumfang enthalten: Befestigungsmaterial, Montageanleitung
- 10-jährige Nachkaufgarantie auf Verschleissteile nach Erwerb des Produktes
- Qualitätssicherungssystem zertifiziert nach DIN EN ISO 9001:2015
- Energiemanagement zertifiziert nach DIN EN 50001:2011

Montagepauschale Netto (All inclusive)	Artikelnummer	Grundpreis
Beratung, Ausmass, Anfahrt, Montage	70009019	520.-

- Keine Mehrkosten für: Übergrössen, harte Platten, Montage von Sonderbauprofilen etc.
- Weitere Servicepauschalen siehe Register Dienstleistungstarife

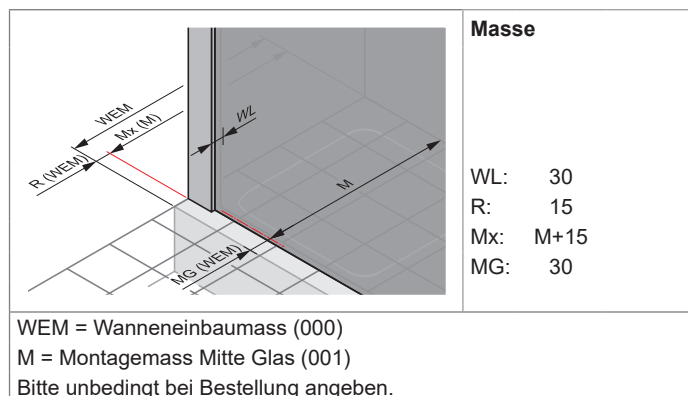
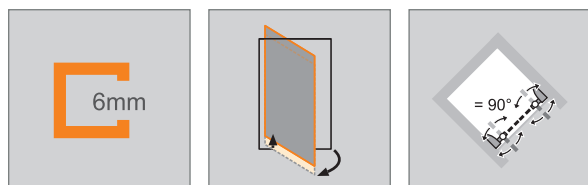

Pendeltür in Nische

Standardausführung

Höhe	Typ	WEM	M Mitte Glas	Breite Einstieg	Produkt Nr.	Grundpreis
1900	780	760-785	760-785	620	8P1307	1'779.-
	800	780-805	780-805	640	8P1301	
	880	860-885	860-885	720	8P1308	
	900	880-905	880-905	740	8P1302	
	980	960-985	960-985	820	8P1309	
	1000	980-1005	980-1005	840	8P1303	
2000	780	760-785	760-785	620	8P1310	
	800	780-805	780-805	640	8P1304	
	880	860-885	860-885	720	8P1311	
	900	880-905	880-905	740	8P1305	
	980	960-985	960-985	820	8P1312	
	1000	980-1005	980-1005	840	8P1306	

Nische
Schwingtüren

Massanfertigung

Höhe	Breite B	Produkt Nr.	Grundpreis
1400-2000	500-1800	8P1380	1'832.-

Verstellbereich STN = Bestellmass -13mm / +12mm

Extras

Länge	Beschreibung	Produkt Nr.	Aufpreis
1900	Verbreiterungsprofil um 15mm für Tür	8P2501	56.-
2000	Verbreiterungsprofil um 15mm für Tür	8P2502	

Farben - Gläser

Profilfarben	Farbcode	Aufpreis	Gläser / Dekore	ohne Anti-Plaque		mit Anti-Plaque	
				Glascode	Aufpreis	Glascode	Aufpreis
silber matt	087	0.-	klar	321	0.-	322	130.-
silber hochglanz	092		grau	301	190.-	368	320.-
Black Edition	123	bronze	341	378			
White Edition	182	Sand Plus	315	316			
		Privatima	373	375			
			Spiegelglas	380	ab 450.-	381	ab 580.-
Spiegelglas Aufpreis pro Scheibe							